

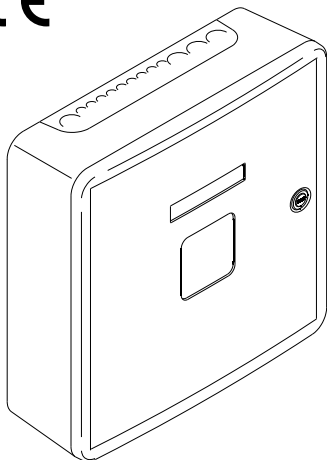

D+HE

RZN 4402-K V2 / RZN 4404-K V2

CE



RZN 4402-K V2
(ZP RZN 4402-K V2 + GEH-KST)
RZN 4404-K V2
(ZP RZN 4404-K V2 + GEH-KST)

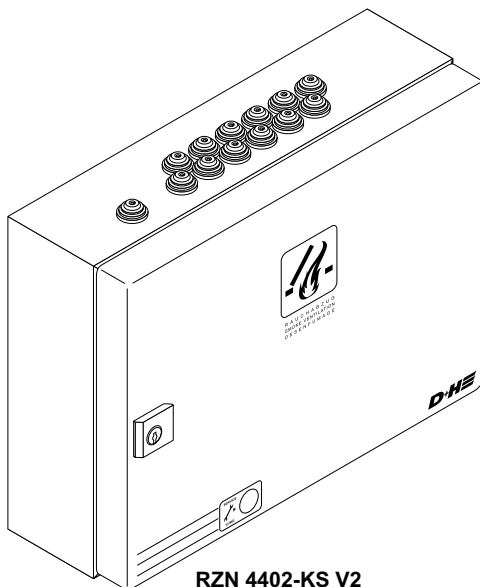

RZN 4402-KS V2
(ZP RZN 4402-K V2 + GEH-S-RWA)
RZN 4404-KS V2
(ZP RZN 4404-K V2 + GEH-S-RWA)



G 501002
Dopuszczenie nr.
(pomarańczowy)



0786 - CPD - 50383
EN 12101-10 : 2005/AC:2007
conform



B 06 05 22802 024
Certyfikat Nr.
certificate-no.



CNBOP-PIB
0669/2009



CNBOP-PIB
2921/2014



AT-0401-0382/2013

pl	Spis treści	Strona	2
	Instrukcja oryginalna	Strona	3

Spis treści

Wprowadzenie/ Schemat montażowy.....	3
Zastosowanie zgodne z przeznaczeniem / Wskazówki bezpieczeństwa	4
Otwarcie oddymiania	4
Servicetimer	4
Ważne przepisy / Naprawa i czyszczenie	4
Certyfikat zgodności / Utylizacja	4
Dane techniczne	5
Zasilanie awaryjne 24V	5
Piktogramy	5
Montaż centrali oddymiania w obudowie GEH-KST	6
Widok płyty głównej	7
Ustawienie przełącznika kodującego	8
Okablowanie w systemach oddymiania D+H / Plan okablowania	9
230 V Zasilanie	10
Schemat połączeń	10
Podłączenie przycisków oddymiania	11
Podłączenie czujek pożarowych, systemu sygnalizacji pożarowej.....	12
Podłączenie chwytaków elektromagnetycznych.....	12
Napędy	12
Uwagi dotyczące uruchomienia	13
Obsługa	14-16
Przeglądy / Konserwacja	17

Wprowadzenie

D+H serwis i partnerzy handlowi

Bezpieczeństwo budynku zależy nie tylko od produktu ale wynika również z kompetencji.

Wszyscy partnerzy D+H oferujący usługi serwisowe i sprzedaż urządzeń są regularnie szkoleni przez specjalistów D+H i posiadają certyfikaty potwierdzające ich wiedzę i umiejętności.

Ścisła współpraca z producentem D+H Mechatronic AG pozwala wypracować kompleksowe rozwiązania systemowe dla oddymiania i naturalnej wentylacji budynku.

Pełne wsparcie klienta wraz z ciągłą kontrolą jakości we wszystkich fazach projektu: od planowania i doradztwa przez projektowanie, sprzedaż aż do montażu, uruchomienia, napraw i serwisu.

Dzięki temu najwyższe standardy jakości, krajowe i międzynarodowe są spełnione w sposób wiarygodny.

Montaż i uruchomienie

W celu zapewnienia kompleksowego i profesjonalnego montażu i uruchomienia dysponujemy siecią serwisu D+H i partnerów handlowych.

Nasz system partnerski gwarantuje, że produkty D+H są instalowane zgodnie z wytycznymi technicznymi przez wyszkolonych i doświadczonych instalatorów.

Konserwacja i naprawa

Każdy zarządca budynku lub właściciel jest odpowiedzialny za niezawodność zainstalowanych w nim urządzeń przeciwpożarowych.

Regularna i prawidłowa konserwacja zapewnia stałą gotowość systemu.

Serwis D+H i partnerzy handlowi mają najlepsze kwalifikacje do prowadzenia konserwacji. Dzięki podpisanym umową serwisowym zarządcy budynków mogą potwierdzić, że wypełniają nałożone na nich obowiązki.

Jakość z gwarancją

Dla wszystkich systemów oddymiających D+H, które zostały zainstalowane przez serwis D+H lub partnerów handlowych i są regularnie serwisowane, możliwe jest rozszerzenie gwarancji.

Szczegóły u regionalnych przedstawicieli D+H.

Zawsze w pobliżu

Dzięki sieci biur i partnerów jesteśmy reprezentowani na całym świecie.

Szukasz lokalnego partnera D+H?

Wystarczy odwiedzić naszą stronę internetową:

www.dh-partner.com

Schemat montażowy

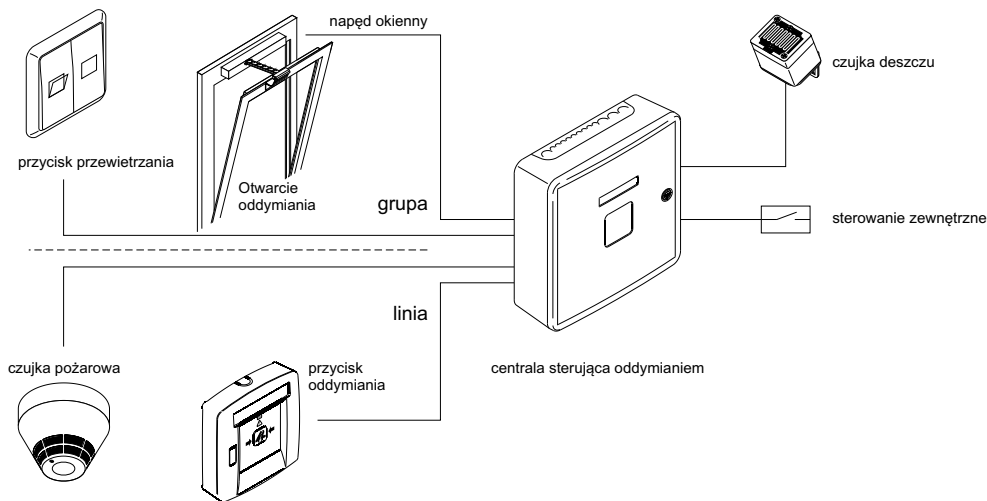

Zastosowanie zgodne z przeznaczeniem

- Sterowanie oddymianiem dla klatek schodowych
- Mikroprocesorowy panel sterowania
- 1 linia, 1 grupa
- 2 A lub 4 A prąd napędów
- Komfortowe funkcje dla codziennego przewietrzania
- Montaż tylko wewnętrzny

Otwory oddymiające

W przypadku pożaru dym, gazy pożarowe i ciepło są swobodnie odprowadzane otworem oddymiającym. Rozmiar, rodzaj i układ otworów ma decydujące znaczenie dla optymalnego efektu odprowadzania dymu i ciepła.

Wymagania te są określone w odpowiednich przepisach danego kraju.

Więcej informacji jest również dostępne pod www.rwa-heute.de.

Ważne przepisy

Należy przestrzegać przepisów dla systemów bezpieczeństwa VDE 0833, wytycznych dla instalacji elektrycznych VdS 2221, VDE 0100, DIN 18232 dla systemów odprowadzania dymu i ciepła, wytycznych miejscowej straży pożarnej i SEP.

Certyfikat zgodności



Świadomi swojej odpowiedzialności oświadczamy, że produkt opisany w punkcie "Dane techniczne" jest zgodny z następującymi dyrektywami:

2004/108/CE, 2006/95/CE, 89/106/CE

Dokumentacja techniczna do uzyskania w firmie:
D+H Mechatronic AG, D-22949 Ammersbek

Thomas Kern Maik Schmees
Zarząd Prokurent, Dyrektor Techniczny
19.09.2011

Wskazówki bezpieczeństwa

Napięcie robocze 230V!

Niebezpieczeństwo porażenia prądem!

- Podłączenie musi być wykonywane przez uprawnionych specjalistów elektryków
- Montaż tylko wewnętrzny
- Używać tylko oryginalnych części D+H

Service-timer

W okresie ok. 14-16 miesięcy od uruchomienia centrala informuje o konieczności przeprowadzenia konserwacji.

Żółta dioda na przycisku oddymiania zacznie migać.

Zakłócenie w systemie oddymiania sygnalizowane jest poprzez wygaszenie zielonej diody na przycisku oddymiania.

Funkcja otwierania przewietrzania może być zablokowana w zależności od ustawień centrali.

Uwaga: obsługa service-timera może być wykonywana tylko przez producenta urządzenia lub autoryzowany serwis.

Naprawa i czyszczenie

Przeglądy i konserwacje muszą być przeprowadzane zgodnie z wytycznymi D+H. Stosowane mogą być tylko oryginalne części D+H. Naprawy urządzeń powinny być wykonywane przez firmę D+H.

Brud i zanieczyszczenia zetrzeć za pomocą miękkiej i suchej szmatki.

Nie używać detergentów lub rozpuszczalników.

Utylizacja

Urządzenia elektryczne, akcesoria, akumulatory i opakowania należy oddać do ekologicznego recyklingu.

Nie wyrzucać urządzeń elektrycznych i baterii razem z odpadami komunalnymi!

Uwaga dot. krajów UE:

Zgodnie z wprowadzoną do systemów prawnych krajów unijnych Dyrektywą Europejską 2002/96/WE dot. starych lub zepsutych urządzeń elektrycznych i elektronicznych, urządzenia te mają być zbierane osobno i wprowadzane do obiegu wtórnego zgodnie z zasadami ochrony środowiska.



Dane techniczne

Typ	RZN 4402-K (-KS)	RZN 4404-K (-KS)
Zasilanie Moc znamionowa Stan dozoru	230 VAC, 50 Hz 60 VA 5,6 W	230 VAC, 50 Hz 120 VA 5,8 W
Napięcie wyjściowe Tętnienia resztkowe	24 VDC 2 Vss, w zał. od obciąż	
Dopuszczalny prąd wyjściowy Liczba linii / grup* Czujka pożarowa / linia Przycisk oddymiania / linia Prąd grupy**	2 A 1 / 1 maks. 14 Szt. maks. 8 Szt. maks. 2 A	4 A 1 / 1 maks. 14 Szt. maks. 8 Szt. maks. 4 A
Tryb pracy - Kontrola - Alarm / Przewietrzanie Obudowa Kolor Stopień ochrony Klasa ochrony Zakres temperatur pracy Wymiary SZER. x WYS. x GŁ.	praca ciągła praca krótkotrwała (30%) tworzywo sztuczne ze stalowymi drzwiami (blacha stalowa) jasnoszary (biały) IP 30 (IP 54) II, z funkcją doziemienia (I) -5 ... +40°C 310 x 310 x 100 mm (400 x 300 x 120 mm)	
* Napędy D+H z funkcją szybkiego otwierania (HS) przy oddymianiu. ** Całkowity prąd centrali sterującej nie może być przekroczony.		

Zasilanie awaryjne 24V

Awaryjne podtrzymanie zasilania przez 72 godziny.
Stosować baterie zatwierdzone przez D+H!

RZN 4402-K(S) V2: 2x 12V / 1,2 Ah ±0,2Ah (Typ 1)
RZN 4404-K(S) V2: 2x 12V / 2,2 Ah ±0,3Ah (Typ 2)

Przy podłączonych dodatkowych urządzeniach alarmujących D+H:
RZN 4402-K(S) V2: 2x 12V / 2,2 Ah ±0,3 Ah (Typ 2)
RZN 4404-K(S) V2: 2x 12V / 3,4 Ah ±0,3 Ah (Typ 8)
(* Tylko dla wersji -KS)

Piktogramy

	Alarm oddymiania
	Uszkodzenie
	Centrala OK.
	Napędy D+H
	Zasilanie sieciowe dostępne
	OTWIERANIE w funkcji przewietrzania
	ZAMYKANIE w funkcji przewietrzania i oddymiania
	Regulacja ładowania akumulatora
	Doziemienie
	Ograniczony kąt otwierania
	Ograniczony czas przewietrzania

Widok płyty głównej

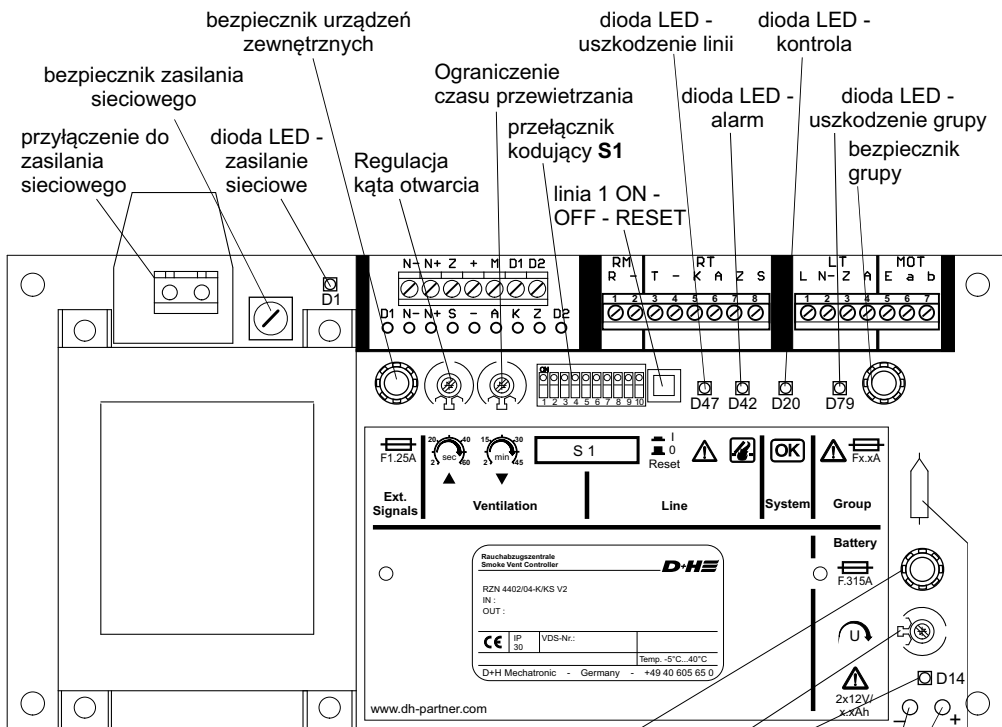

- : potencjał (-) podtrzymywany przez zasilanie awaryjne
- + : potencjał (+) podtrzymywany przez zasilanie awaryjne
- N- : potencjał (-) nie podtrzymywany przez zasilanie awaryjne
- N+ : potencjał (+) nie podtrzymywany przez zasilanie awaryjne
- A : Alarm ogólny
- K : Kontrola
- S : Uszkodzenie ogólne
- M : Sterowanie chwytakami elektromagnetycznymi
- Z : wejście zamknięcie grupy

* Do monitorowania temperatury wewnątrz obudowy centrali. Jeśli w wyniku oddziaływania pożaru temperatura w sąsiedztwie obudowy przekroczy 72°C nastąpi awaryjne uruchomienie systemu oddymiania.

Ustawienie przełącznika kodującego

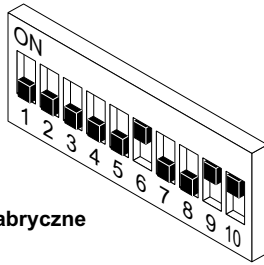

Ustawienia fabryczne

1 = ON	<p>Ograniczenie kąta otwierania podczas przewietrzania (tylko gdy przełącznik kodujący 6= ON) Ustawienie potencjometru pozwala na ograniczenie czasu otwierania. Naciśnięcie klawisza OTWIERANIE spowoduje działanie napędów przez czas nastawiony na potencjometrze.</p>	
2 = ON	<p>Ograniczenie czasu przewietrzania (tylko gdy przełącznik kodujący 5= ON) Za pomocą potencjometru można ustawić czas przewietrzania. Po ustawionym czasie napędy się zamkną automatycznie.</p>	
3 = ON	<p>Zwiększenie kąta otwierania podczas przewietrzania (tylko gdy przełącznik kodujący 1= ON) Kolejne przyciśnięcie klawisza OTWIERANIE spowoduje ponowne otwieranie napędu o czas nastawiony na potencjometrze.</p>	
4 = ON	<p>ZAMYKANIE przy uszkodzeniu zasilania. (Tylko gdy przełącznik kodujący 5= ON) W przypadku awarii zasilania sieciowego napędy zostaną zamknięte.</p>	
5 = ON 5 = OFF	<p>Napędy zamykają się przez jednokrotne naciśnięcie klawisza ZAMYKANIE w przycisku przewietrzania. Napędy zamykają się tylko gdy wciśnięty jest klawisz ZAMYKANIE w przycisku przewietrzania lub "kasowanie alarmu" w przycisku oddymiania. Diodowa sygnalizacja otwierania na klawiszu przewietrzania nie będzie możliwa. Funkcja zamknięcia przy zaniku zasilania sieciowego 230V (patrz przełącznik kodujący 4) nie będzie aktywna.</p>	
6 = ON 6 = OFF	<p>Napędy otwierają się przez jednokrotne naciśnięcie klawisza OTWIERANIE w przycisku przewietrzania. Napędy otwierają tylko gdy wciśnięty jest klawisz OTWIERANIE w przycisku przewietrzania.</p>	
7 = ON	<p>W przypadku usterki linii (przerwy lub zwarcia) włączy się alarm i oddymianie otworzy się automatycznie.</p>	
8 = ON	<p>W przypadku wystąpienia usterki grupy (np. przy przerwaniu linii monitorującej) włączy się alarm i oddymianie otworzy się automatycznie. Przy podłączeniu czujnika ciepła (np. THE 4) przełącznik kodujący musi być ustawiony na ON.</p>	
9 = ON	<p>Alarm z czujki dymu nie może być skasowany z klawisza "kasowanie alarmu" umieszczonego w przycisku oddymiania.</p>	
9 = OFF	<p>Alarm z czujki dymu będzie możliwy do skasowania z klawisza "kasowanie alarmu" umieszczonego w przycisku oddymiania.</p>	
10 = ON	<p>Sygnał ponowienia otwierania. Podczas alarmu centrala oddymiania będzie przez 30 minut w cyklach 2 minutowych ponawiała próbę otwarcia /zgodnie z wymaganiami VdS 2581/</p>	

Okablowanie w systemach oddymiania D+H

Podczas doboru typu okablowania należy stosować się do krajowych przepisów dotyczących instalacji elektrycznych i przeciwpożarowych.

Uwaga:

Ze względu na różnorodność typów przewodów dostępnych na rynku nie podano ich oznaczenia. Szczegółowe informacje można uzyskać u partnerów D+H.

Przewody do podłączenia grupy (centrala - napęd)

co najmniej 3 żyły:

- 2 żyły do zasilania
- 1 żyła monitorowania i uruchomienia w napędzie funkcji szybkiego otwierania HS.

Gdy przełącznik kodujący 8 na ON uszkodzenie grupy spowoduje automatyczne uruchomienie.

Przewody do linii (centrala - detektor)

Przewody są monitorowane na zwarcie i przerwę.

Gdy przełącznik kodujący 7= ON to przy uszkodzeniu następuje automatyczne uruchomienie i otwarcie.

Plan okablowania

Napięcie wyjściowe 24VDC!

Nie należy prowadzić przewodów razem z instalacjami energetycznymi.

Przewód ochronny PE (żółto/zielony) nie musi być używany!

Puszki przyłączeniowe muszą być oznakowane.

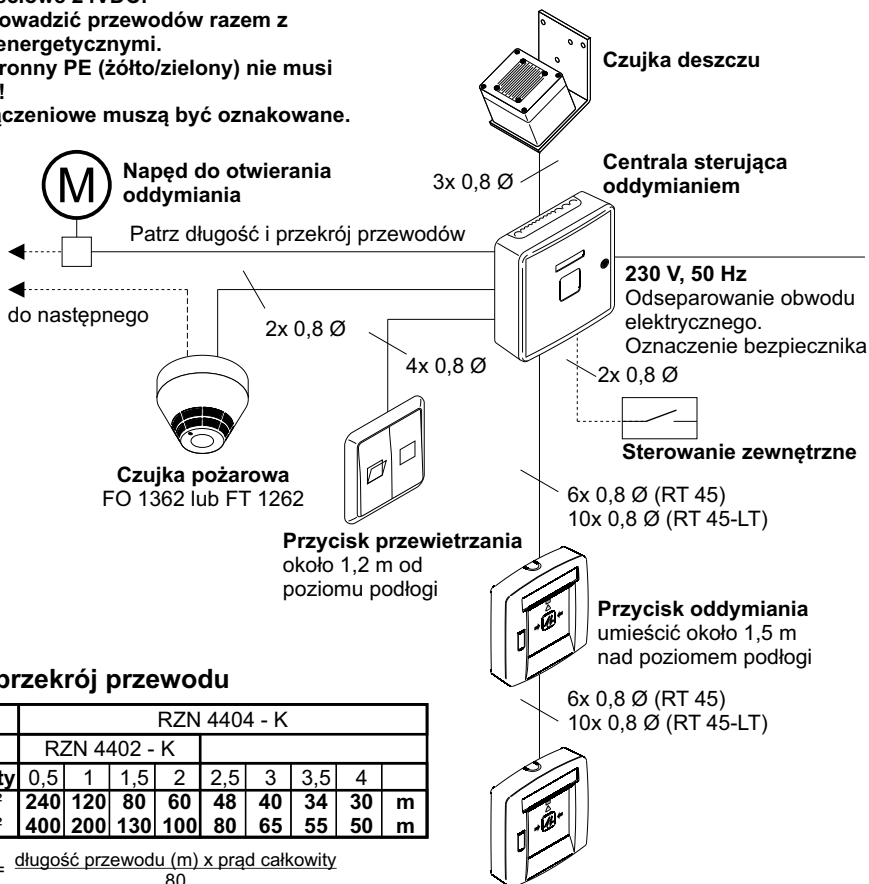

Długość i przekrój przewodu

Typ	RZN 4404 - K								
	RZN 4402 - K								
prąd całkowity	0,5	1	1,5	2	2,5	3	3,5	4	
3 x 1,5 mm ²	240	120	80	60	48	40	34	30	m
3 x 2,5 mm ²	400	200	130	100	80	65	55	50	m

$$\text{przekrój (mm}^2\text{)} = \frac{\text{długość przewodu (m)} \times \text{prąd całkowity}}{80}$$

Podłączenie zasilania sieciowego 230V

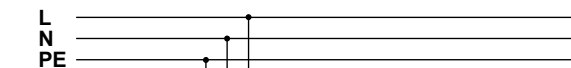

Przewód ochronny (PE)
Tylko dla wersji -KS

230 V, 50 Hz
Odseparowanie obwodu elektrycznego.
Oznaczenie bezpiecznika

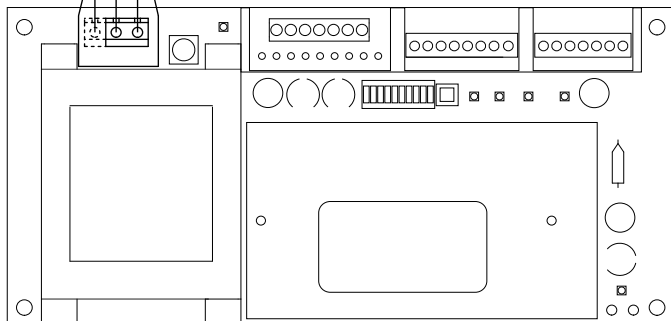

Ośłona ochronna:

Po podłączeniu przewodu zasilającego osłonę ochronną umieścić nad przyłączem.

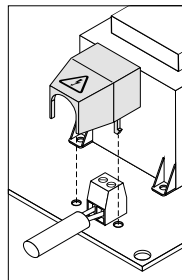

Schemat połączeń

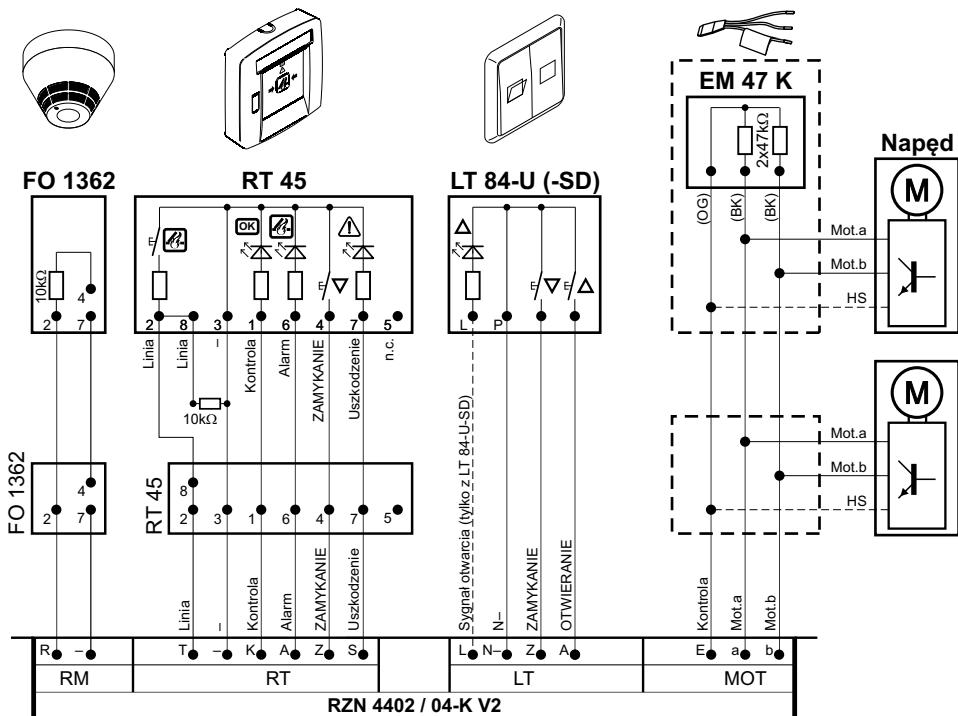

Podłączenie przycisków oddymiania

Maks. 8 przycisków oddymiania.

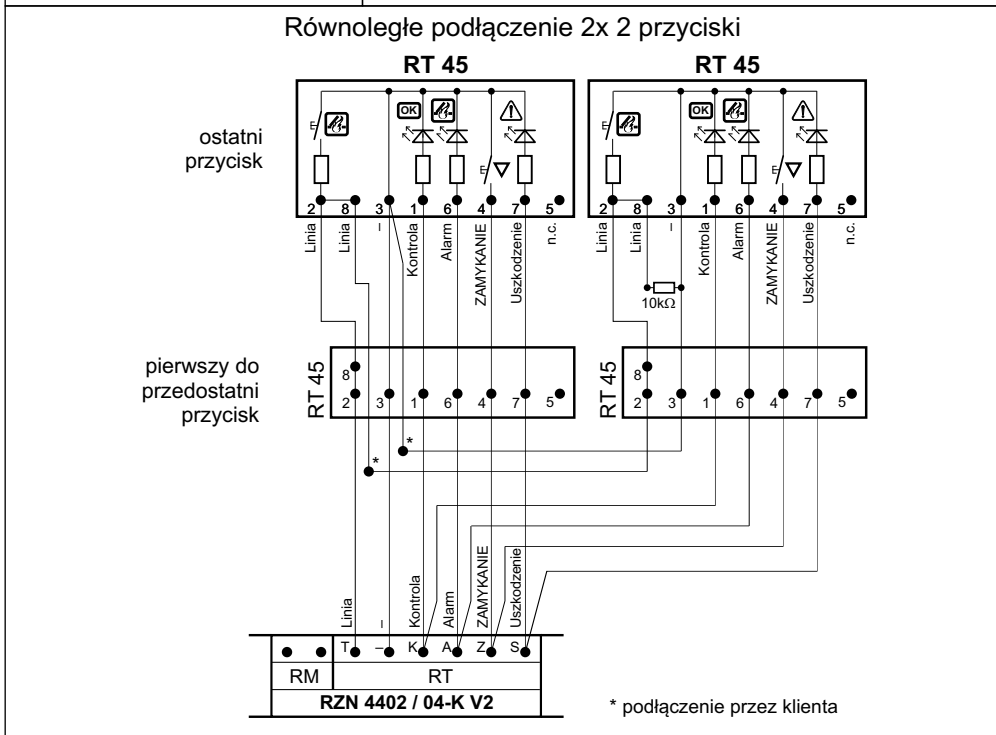
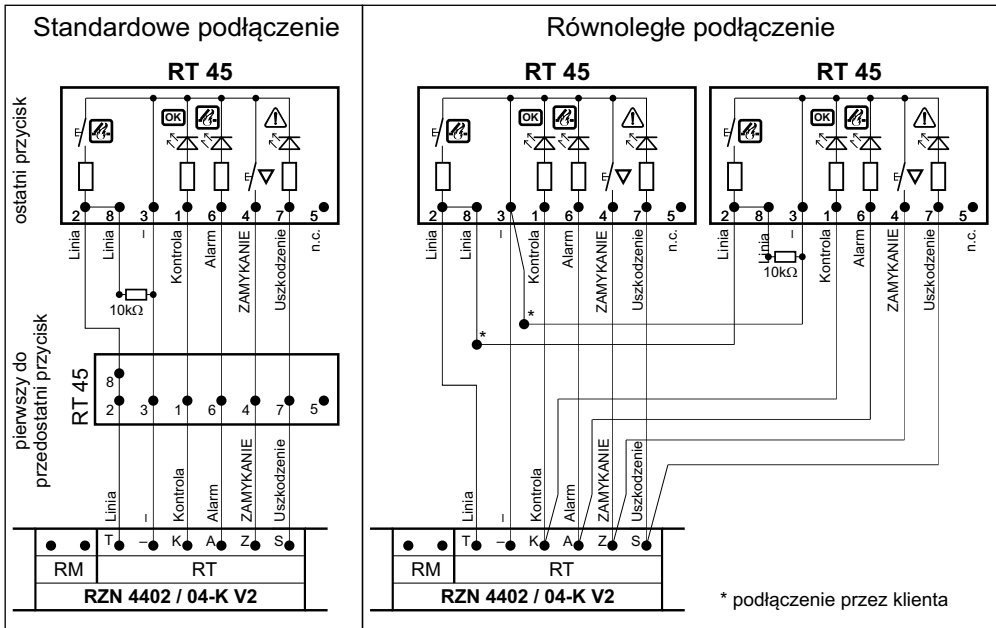

Podłączenie czujek pożarowych

Maks. 14 czujek pożarowych.
Należy stosować tylko czujki zalecane przez D+H.

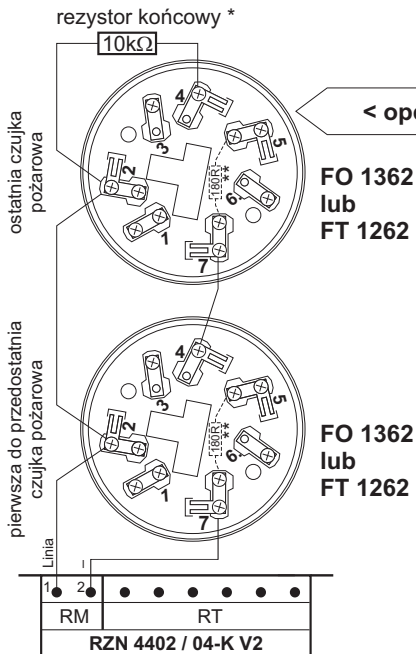

Podłączenie systemu sygnalizacji pożarowej

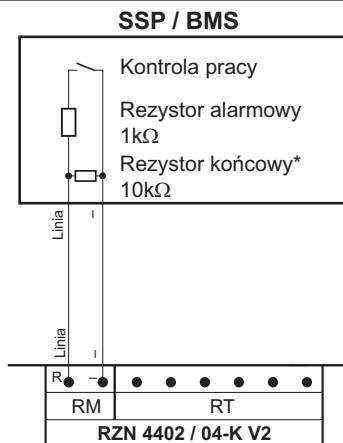

* Rezystory końcowe do monitorowania linii na czas transportu zamocowane są w zaciskach centrali. Przy podłączaniu urządzeń należy umieścić je zgodnie ze schematem podłączeń. Gdy w układzie nie stosuje się czujek pożarowych lub sterowania zewnętrznego rezystor należy pozostawić w zaciskach RM 1-2
** usunąć rezystor 180R!

Schematy podłączeń czujek będących w ofercie D+H Polska umieszczono w załączniku.

Podłączenie chwytaków elektromagnetycznych

Chwytaiki elektromagnetyczne 24V (maks. obciążalność 500 mA).
Wyjście nie jest aktywne przy uszkodzeniu zasilania sieciowego 230V!

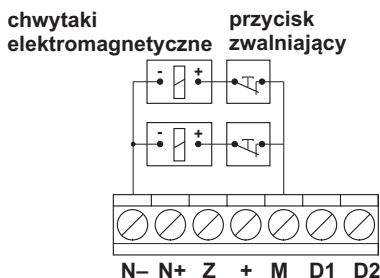

Napędy

Wyjście grupy:

Podczas alarmu pojawienie się uszkodzenia grupy nie będzie sygnalizowane. Dopiero po skasowaniu alarmu informacja o uszkodzeniu zostanie zasygnalizowana.

Funkcja High-Speed (HS)

Wszystkie napędy 24V służące do oddymiania. Przy codziennym przewietrzaniu ze względu na mniejszą prędkość napędy pracują ze znacznie mniejszym hałasem. W przypadku oddymiania napędy działają z dużą prędkością aby uzyskać otwarcie w ciągu 60 sekund.

Sygnal ponowienia otwierania:

(tylko gdy przełączniki kodujące S1.10 = ON)
Kłapa będzie otwierana cyklicznie co 2 minuty przez okres 30 minut, zgodnie z wymaganiami VdS 2581. Wszystkie napędy D+H spełniają ten wymóg. W innym przypadku przełączniki kodowe muszą być przełączone na OFF.

Montaż napędów:

Ze względu na różnorodność sposobu montażu napędów informacji proszę szukać w dokumentacjach do siłowników

Uwagi dotyczące uruchomienia

Przy uruchomieniu sprawdzić wizualnie centralę oddymiania i wykonać testy funkcjonalne

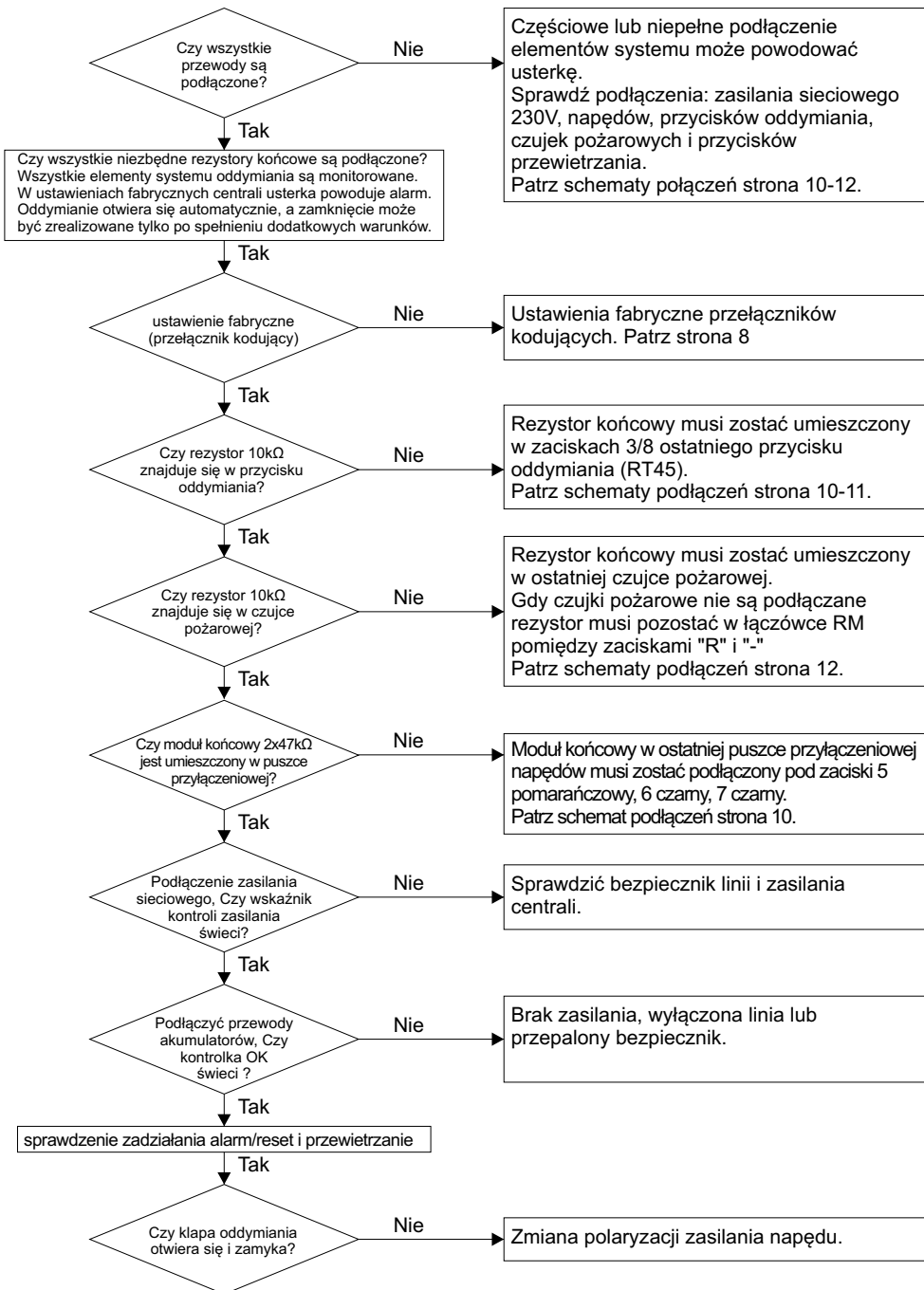

Ręczne otwieranie przyciskiem:

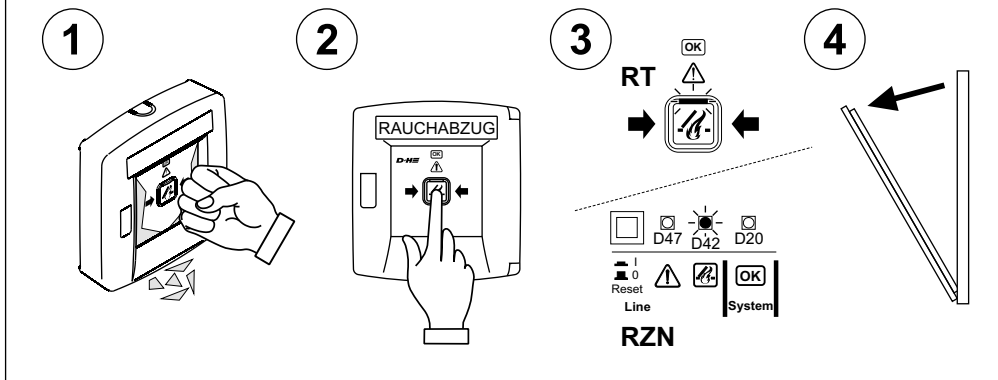

Automatyczne otwieranie przez czujkę pożarową:

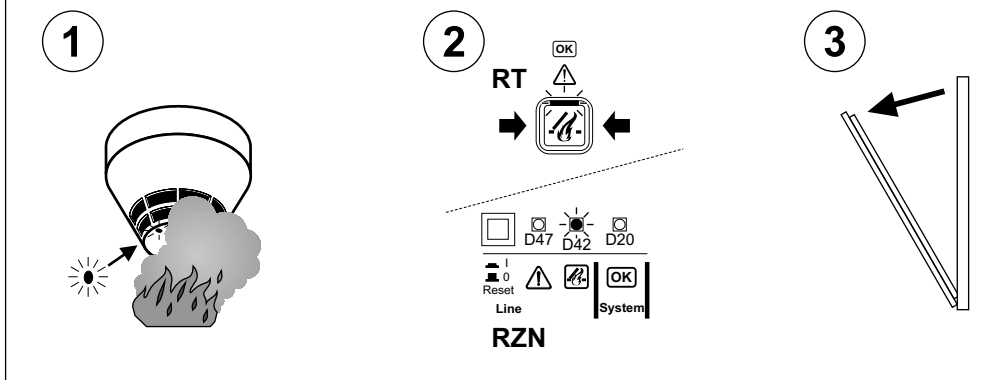

Automatyczne otwieranie zewnętrznym sygnałem sterującym np. z systemu sygnalizacji pożarowej:

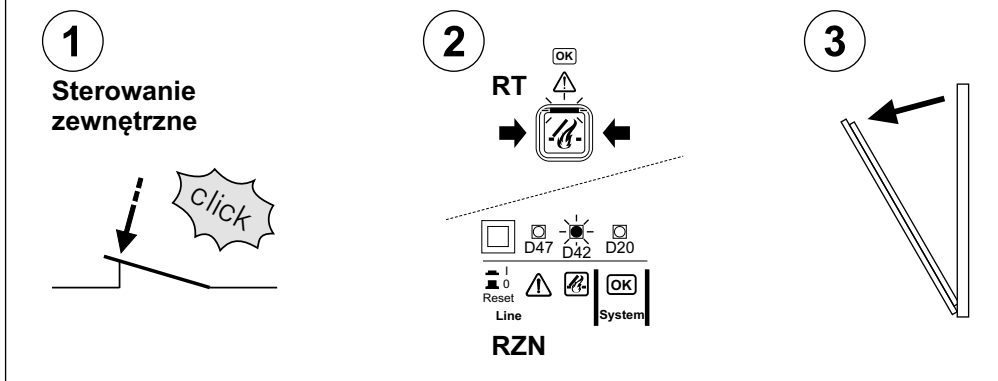

Obsługa - Zamknięcie po alamie

Otwarcie obudowy (centrali i przycisku oddymiania) za pomocą dołączonych kluczy.

Przy ręcznym uruchomieniu przyciskiem oddymiania:

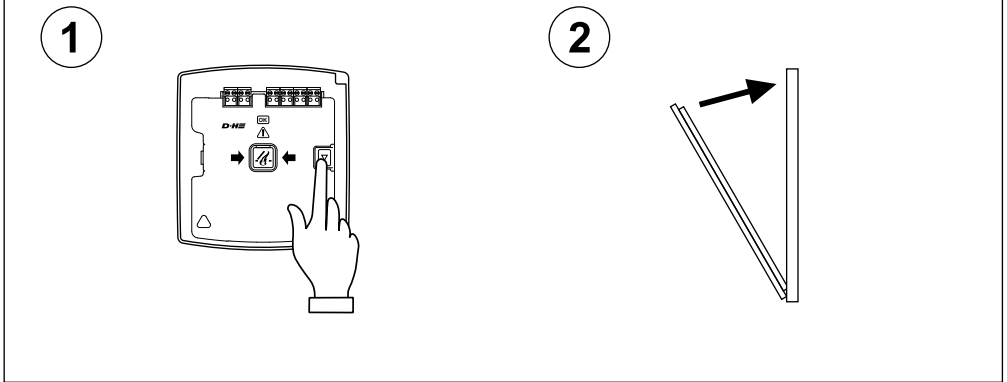

Przy automatycznym uruchomieniu przez czujkę pożarową lub sygnał zewnętrzny:

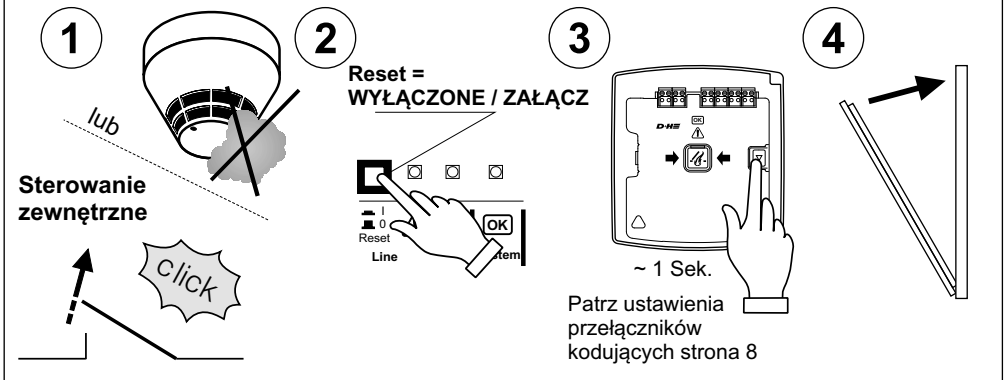

Awaryjne zamknięcie przy nie skasowanym alarmie:

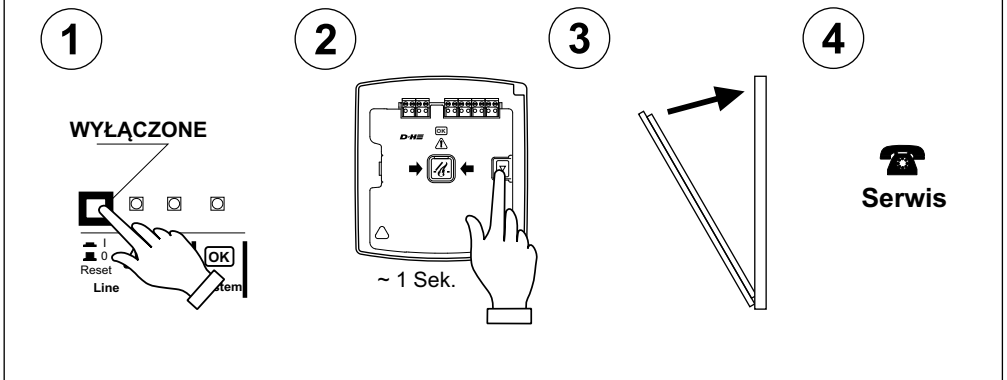

Obsługa - Codzienne przewietrzanie

wymagany przycisk przewietrzania lub przycisk oddymiania RT45-LT z klawiszami przewietrzania

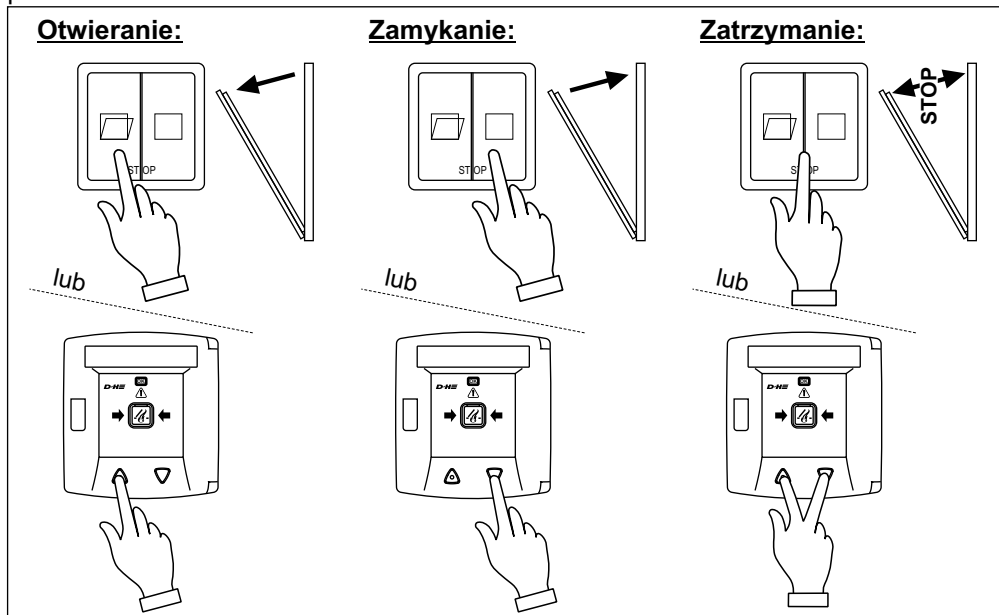

Obsługa - Automatyka pogodowa

Tylko przy podłączeniu czujnika wiatru i deszczu.

Po zadziałaniu jednego z czujników zamykają się wszystkie grupy centrali.

Przy alarmie oddymiania system otwiera się również podczas silnego wiatru i deszczu.

Nie należy uruchamiać funkcji przewietrzania przyciskiem oddymiania, gdyż może to spowodować szkody wywołane przez wiatr i wodę.

Jeśli mimo złej pogody konieczne jest uruchomienie przewietrzania automatyka pogodowa może być wyłączona przez opcjonalny wyłącznik.

Jeśli automatyka pogodowa jest załączona to w przypadku wiatru lub deszczu przewietrzanie zostanie zamknięte. System nie otworzy się ponownie przy wietrze lub deszczu.

Otwarcie systemu przyciskiem przewietrzającym.

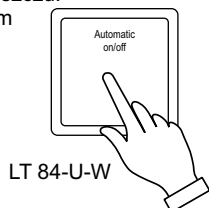

Przeglądy

Co sześć miesięcy i po każdej naprawie przez specjalistę lub przeszkolony personel.
Nieprawidłowości natychmiast usunąć. Wpisać w książkę eksploatacji.

Przygotowanie:

- Powiadomić użytkownika, że system jest wyłączony z eksploatacji.
- Powiadomić użytkownika o możliwości fałszywych alarmów.
- Zablokować sterowania i powiadomienia o alarmie

Kontrola:

- Sprawdzić wszystkie urządzenia i połączenia kablowe pod kątem zewnętrznych uszkodzeń i zabrudzenia.
- Działanie czujek pożarowych, przycisków oddymiania, klap dymowych i innych elementów systemu nie może być ograniczona przez składowane towary lub elementy konstrukcyjne budynku.

Przycisk oddymiania:

- Otworzyć obudowę przycisku.
- Nacisnąć pomarańczowy przycisk alarmowy.
- Zaświeci się czerwona dioda LED w przycisku i panelu centrali.
- System oddymiania powinien się otworzyć.
- Nacisnąć (ok. 1 sek.) przycisk "kasowanie alarmu".
- Zgaśnie czerwona dioda LED w przycisku i panelu centrali.
- Jeśli przełącznik kodujący grupy 5= ON: system oddymiania zamknie się automatycznie.
- Jeśli przełącznik kodujący grupy 5= OFF: wcisnąć przycisk "kasowanie alarmu" i przytrzymać aż system oddymiania całkowicie się zamknie.

Automatyczne czujki pożarowe / Sterowanie zewnętrzne:

- W przypadku widocznego zabrudzenia czujki lub fałszywych alarmów należy ją poddać konserwacji.
- Wyzwolić czujkę gazem testowym, dymem papierowym lub użyć zewnętrznego przekaźnika sterującego.
 - Czerwona dioda LED w przycisku oddymiania, centrali i czujce pożarowej musi się zaświecić.
 - System oddymiania musi się otworzyć.
 - Odczekać aż dym wydostanie się z czujki lub zresetowany zostanie przekaźnik sterujący z systemu sygnalizacji pożarowej.
 - Zresetować linię znajdującym się w centrali klawiszem włącz/wyłącz. Linia może być również zresetowana za pomocą przycisku oddymiania jeśli przełącznik kodujący linii 9= OFF. W tym celu należy na krótko (~1 sek.) przycisnąć klawisz "kasowanie alarmu".
 - Czerwona dioda LED zgaśnie.
 - Jeśli przełącznik kodujący grupy 5= ON system oddymiania musi się zamknąć automatycznie.
 - Jeśli przełącznik kodujący grupy 5= OFF należy przytrzymać klawisz "kasowanie alarmu" aż system oddymiania się zamknie.

Zasilanie awaryjne:

- Wyłączyć bezpiecznik sieciowy.
- Zielona dioda LED "zasilanie" nie będzie świecić.
- Powtórzyć test funkcjonowania.
- Zielona dioda "OK" nie będzie świecić.
- Funkcja wentylacji nie działa.
- Jeśli przełącznik kodujący 4 i 5= ON grupa zamyka się automatycznie.

Konserwacja

Co najmniej raz w roku przez specjalistyczną firmę autoryzowaną przez producenta.

Odnówić naklejkę potwierdzającą serwis, wypełnić książkę eksploatacji.

W każdym przypadku rozszczepiająca będzie aktualna instrukcja serwisowa D+H. Autoryzowane firmy przeszkolone przez D+H do profesjonalnego wykonywania usługi otrzymują ją automatycznie.

Podczas konserwacji należy wykonać następujące testy:

- Oględziny zewnętrzne / kontrola elementów systemu
- Pomiar rezystancji izolacji
- Sprawdzenie wymaganych źródeł zasilania
- Sprawdzenie działania podłączonych elementów systemu
- Zapis przeprowadzania konserwacji i oznakowanie zgodnie z wymaganiami



D+H Mechatronic AG
Georg-Sasse-Str. 28-32
22949 Ammersbek, Germany

Tel.: +4940-605 65 239
Fax: +4940-605 65 254
E-Mail: info@dh-partner.com

www.dh-partner.com

© 2013 D+H Mechatronic AG, Ammersbek
Zmiany techniczne zastrzeżone.

Moduł TR 42

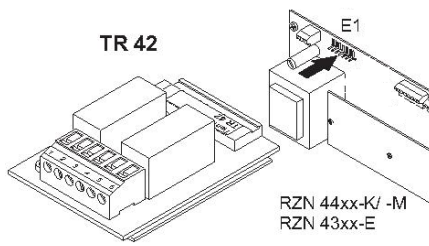
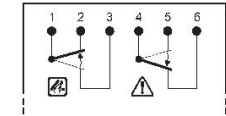

Moduł przesyła do systemów zewnętrznych SSP/ BMS informacje o stanie pracy centrali oddymiania. (ALARM / USZKODZENIE)

2 przekaźniki NO/NC – obciążalność styków 230VAC / 8A

Moduł osadzić w gnieździe wtykowym E1/E2 na płycie centrali.

Umieścić w taki sposób by skrajne PIN-y D1 i D2 były widoczne

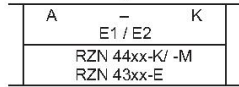

Czujka pogodowa WRG 82

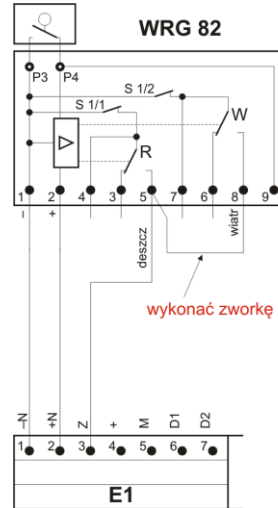

ustawienie siły wiatru

Podłączenie czujek do central RZN

czujka OSD 23

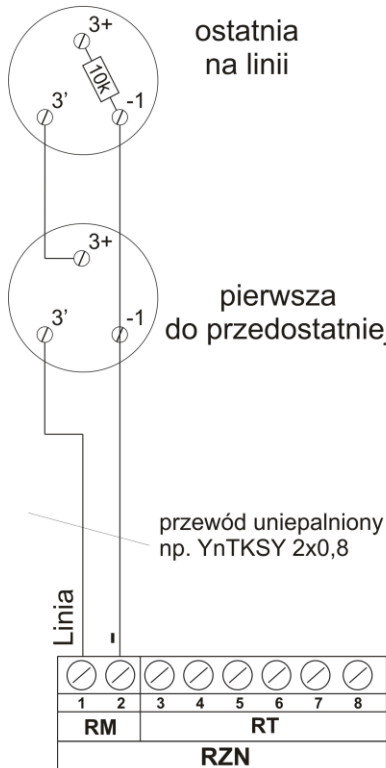

ostatnia na linii

pierwsza do przedostatniej

przewód niepalniony np. YnTKSY 2x0,8

czujka 3000 PLUS/OP

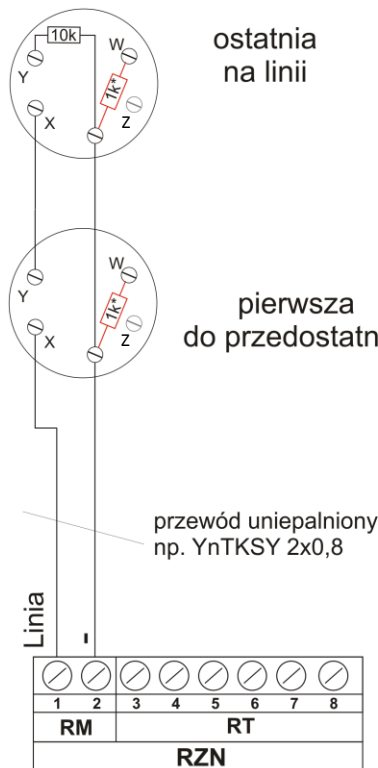

ostatnia na linii

pierwsza do przedostatniej

przewód niepalniony np. YnTKSY 2x0,8

czujka DOR 40

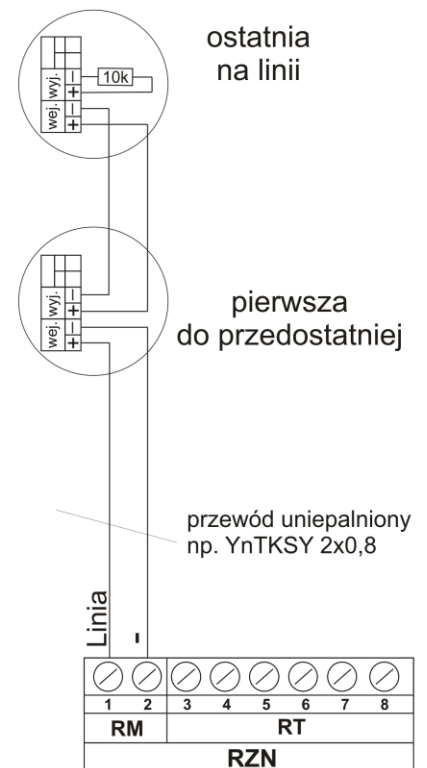

ostatnia na linii

pierwsza do przedostatniej

przewód niepalniony np. YnTKSY 2x0,8

* rezystor 1kOhm - nie objęty dostawą

Ustawienie przełączników kodowych

Optymalne ustawienie przełączników kodowych dla central oddymiania RZN 4402-K i RZN 4404-K.

(opis funkcji poszczególnych przełączników dostępny na str. 8 dokumentacji)

